

Поз.№79	Цвет Белый	Название Новый проект	Кол	1	
	Фурнитура	Фурнитура для 92 створки с замком DM25 ШТУЛЬП АКТИВ; Фурнитура для 92 створки с замком DM25 ШТУЛЬП ПАССИВ	Размер	1050 x 2070	
	Профиль	WDS 400 дверной			
	Рама	WDS-400 Рама 66 мм ДВЕРНАЯ + Порог	Армир (27*31) к раме 2 мм квадратный		
	Створка	ШТУЛЬПОВАЯ ДВЕРНАЯ WDS-400 Т-Створка 92 мм АКТИВ; ШТУЛЬПОВАЯ ДВЕРНАЯ WDS-400 Т-Створка 92 мм ПАССИВ	Армир (31*30*31) 2 мм П-образный		
	Импост	+WDS-400 Импост 80 мм	Армир (30*24*30) к имп WDS-400 П-образный		
	Штульп	+WDS-400 Штульп 60 мм			
	Тип штапика	Серый уплотнитель	Квадратный штапик (32мм)		
	Площадь	WDS-400 Штапик под 32 мм КВАДРАТНЫЙ			
	Низ	2,174 м2	Вес		76,0500
	Ручка	WDS Мауэрлат	Порог для входной двери		
	Стеклопакет	Дверной гарнитур Hermes, 92мм, белый			
	Опции ф-ры	4i-10-4-10-4i ultra	Сэнд.32		
	Цвет ф-ры	Дверной цилиндр: Без воротка; Дверные доводчики: Без доводчика; Дверные замки: Одноточечный замок AXOR; Пассивная створка шульпа; Дверные петли: Петли FAPIM (аналог) - 3 шт; Дверные ручки: Нажимной гарнитур			
	Описание	Белый	№ БД констр	181	
		2 под. 14 этаж + глухарь 1050*380			
Стоимость	5861,62				

Доплаты к позиции

Кол	Длина	Сумма
1	0,00	499,91
		499,905

Монтаж

Поз.№80	Цвет Белый	Название Новый проект	Кол	1	
	Фурнитура	WDS 400	Размер	1050 x 380	
	Профиль	WDS-400 Рама 61 мм + Мауэрлат	Армир (23*31*23) к р/с WDS 1,5 мм П-образный		
	Створка				
	Импост				
	Штульп				
	Тип штапика	Серый уплотнитель	Квадратный штапик (32мм)		
	Площадь	WDS-400 Штапик под 32 мм КВАДРАТНЫЙ			
	Низ	,399 м2	Вес		14,2400
	Ручка	WDS Мауэрлат			
	Стеклопакет	4i-10-4-10-4i ultra			
	Опции ф-ры				
	Цвет ф-ры		№ БД констр	159	
	Описание	2 под. 14 этаж + дверь 1050*2070			
	Стоимость	569,88			

Доплаты к позиции

Кол	Длина	Сумма
1	0,00	91,77
		91,77

Монтаж

Поз.№82	Цвет Белый	Название Новый проект	Кол 1	
	Фурнитура	Размер 1100 x 600		
	Профиль	WDS 500		
	Рама	WDS-500 Рама 61 мм + Мауэрлат	Армир (23*31*23) к р/с WDS 1,5 мм П-образный	
	Створка			
	Импост			
	Штульп			
	Тип штапика	Серый уплотнитель	Круглый штапик (24мм, 32мм)	
	Площадь	,660 м2	Вес	23,4000
	Низ	WDS Мауэрлат		
	Ручка			
Стеклопакет	4i-10-4-10-4i ultra			
Опции ф-ры				
Цвет ф-ры		№ БД констр	159	
Описание	2 под. 14 этаж			
Стоимость		863,60		
Доплаты к позиции				
		Кол	Длина	
Монтаж		1	0,00	
			Сумма	
			151,80	
			151,8	

Поз.№84	Цвет Белый	Название Новый проект	Кол 1	
	Фурнитура	Размер 1160 x 2080		
	Профиль	WDS 400 дверной		
	Рама	WDS-400 Рама 66 мм ДВЕРНАЯ + Порог	Армир (27*31) к раме 2 мм квадратный	
	Створка	ШТУЛЬПОВАЯ ДВЕРНАЯ WDS-400 Т-Створка 92 мм АКТИВ; ШТУЛЬПОВАЯ ДВЕРНАЯ WDS-400 Т-Створка 92 мм ПАССИВ	Армир (31*30*31) 2 мм П-образный	
	Импост	+WDS-400 Импост 80 мм	Армир (30*24*30) к имп WDS-400 П-образный	
	Штульп	+WDS-400 Штульп 60 мм		
	Тип штапика	Серый уплотнитель	Квадратный штапик (32мм)	
	Площадь	2,413 м2	Вес	80,2400
	Низ	WDS Мауэрлат	Порог для входной двери	
	Ручка	Дверной гарнитур Hermes, 92мм, белый		
Стеклопакет	4i-10-4-10-4i ultra	Сэнд.32		
Опции ф-ры	Дверной цилиндр: Без воротка; Дверные доводчики: Без доводчика; Дверные замки: Одноточечный замок AXOR; Пассивная створка шульпа; Дверные петли: Петли FAPIM (аналог) - 3 шт; Дверные ручки: Нажимной гарнитур			
Цвет ф-ры	Белый	№ БД констр	181	
Описание	2 под. 13 этаж			
Стоимость		6071,28		
Доплаты к позиции				
		Кол	Длина	
Монтаж		1	0,00	
			Сумма	
			554,94	
			554,944	

Поз.№85	Цвет Белый	Название Новый проект	Кол	1	
	Фурнитура	Фурнитура для 92 створки с замком DM25 ШТУЛЬП АКТИВ; Фурнитура для 92 створки с замком DM25 ШТУЛЬП ПАССИВ	Размер	1060 x 2080	
	Профиль	WDS 400 дверной			
	Рама	WDS-400 Рама 66 мм ДВЕРНАЯ	Армир (27*31) к раме 2 мм квадратный		
	Створка	ШТУЛЬПОВАЯ ДВЕРНАЯ WDS-400 Т-Створка 92 мм АКТИВ; ШТУЛЬПОВАЯ ДВЕРНАЯ WDS-400 Т-Створка 92 мм ПАССИВ	Армир (31*30*31) 2 мм П-образный		
	Импост	+WDS-400 Импост 80 мм	Армир (30*24*30) к имп WDS-400 П-образный		
	Штульп	+WDS-400 Штульп 60 мм			
	Тип штапика	Серый уплотнитель	Квадратный штапик (32мм)		
	Площадь	WDS-400 Штапик под 32 мм КВАДРАТНЫЙ			
	Низ	2,205 м2	Вес		76,8500
	Ручка	WDS Мауэрлат	Порог для входной двери		
	Стеклопакет	Дверной гарнитур Hermes, 92мм, белый			
	Опции ф-ры	4i-10-4-10-4i ultra	Сэнд.32		
	Цвет ф-ры	Дверной цилиндр: Без воротка; Дверные доводчики: Без доводчика; Дверные замки: Одноточечный замок AXOR; Пассивная створка шульпа; Дверные петли: Петли FAPIM (аналог) - 3 шт; Дверные ручки: Нажимной гарнитур			
	Описание	Белый	№ БД констр	181	
		2 под. 13 этаж + глухарь 1060*340			
Стоимость	5896,33				

				Доплаты к позиции		
		Кол	Длина	Сумма		
Монтаж		1	0,00	507,10		
				507,104		

Поз.№86	Цвет Белый	Название Новый проект	Кол	1	
	Фурнитура		Размер	1060 x 340	
	Профиль	WDS 400			
	Рама	WDS-400 Рама 61 мм + Мауэрлат	Армир (23*31*23) к р/с WDS 1,5 мм П-образный		
	Створка				
	Импост				
	Штульп				
	Тип штапика	Серый уплотнитель	Квадратный штапик (32мм)		
	Площадь	WDS-400 Штапик под 32 мм КВАДРАТНЫЙ			
	Низ	,360 м2	Вес		13,0600
	Ручка	WDS Мауэрлат			
	Стеклопакет	4i-10-4-10-4i ultra			
	Опции ф-ры				
	Цвет ф-ры	№ БД констр			159
	Описание	2 под. 13 этаж + дверь 1060*2080			
	Стоимость	536,56			

				Доплаты к позиции		
		Кол	Длина	Сумма		
Монтаж		1	0,00	82,89		
				82,892		

Поз.№88 Цвет Белый

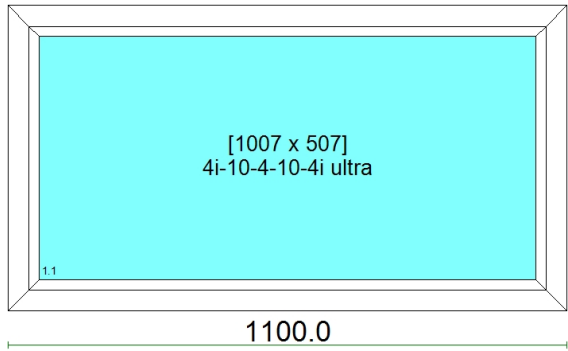

Фурнитура	Размер	1100 x 600
Профиль	WDS 500	
Рама	WDS-500 Рама 61 мм + Мауэрлат	Армир (23*31*23) к р/с WDS 1,5 мм П-образный
Створка		
Импост		
Штульп		
Тип штапика	Серый уплотнитель	Круглый штапик (24мм, 32мм)
Площадь	WDS Штапик под 24/32 мм КРУГЛЫЙ	
Низ	,660 м2	Вес 23,4000
Ручка	WDS Мауэрлат	
Стеклопакет	4i-10-4-10-4i ultra	
Опции ф-ры		
Цвет ф-ры	№ БД констр	159
Описание	2 под. 13 этаж	
Стоимость	863,60	

Монтаж

Доплаты к позиции			
Кол	Длина	Сумма	
1	0,00	151,80	
		151,8	

Поз.№90 Цвет Белый

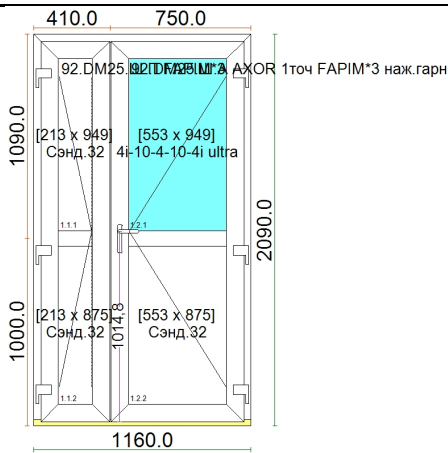

Фурнитура	Размер	1160 x 2090
Профиль	Фурнитура для 92 створки с замком DM25 ШТУЛЬП АКТИВ;	
Рама	Фурнитура для 92 створки с замком DM25 ШТУЛЬП ПАССИВ	
Створка	WDS 400 дверной	
Импост	WDS-400 Рама 66 мм ДВЕРНАЯ + Порог	Армир (27*31) к раме 2 мм квадратный
Штульп	ШТУЛЬПОВАЯ ДВЕРНАЯ WDS-400 Т-Створка 92 мм АКТИВ;	Армир (31*30*31) 2 мм П-образный
Тип штапика	ШТУЛЬПОВАЯ ДВЕРНАЯ WDS-400 Т-Створка 92 мм ПАССИВ	
Площадь	+WDS-400 Импост 80 мм	Армир (30*24*30) к имп WDS-400 П-образный
Низ	+WDS-400 Штульп 60 мм	
Ручка	Серый уплотнитель	Квадратный штапик (32мм)
Стеклопакет	WDS-400 Штапик под 32 мм КВАДРАТНЫЙ	
Опции ф-ры	2,424 м2	Вес 80,6200
Цвет ф-ры	WDS Мауэрлат	Порог для входной двери
Описание	Дверной гарнитур Hermes, 92мм, белый	
	4i-10-4-10-4i ultra	Сэнд.32
	Дверной цилиндр: Без воротка; Дверные доводчики: Без доводчика; Дверные замки: Одноточечный замок АХОР; Пассивная створка шульпа; Дверные петли: Петли FAPIM (аналог) - 3 шт; Дверные ручки: Нажимной гарнитур	
	Цвет ф-ры	Белый
	Описание	№ БД констр 181
	2 под. 12 этаж	
Стоимость	6087,81	

Монтаж

Доплаты к позиции			
Кол	Длина	Сумма	
1	0,00	557,61	
		557,612	

Поз.№91	Цвет Белый	Название Новый проект	Кол	1
	Фурнитура	Фурнитура для 92 створки с замком DM25 ШТУЛЬП АКТИВ; Фурнитура для 92 створки с замком DM25 ШТУЛЬП ПАССИВ	Размер	1100 x 2090
	Профиль	WDS 400 дверной		
	Рама	WDS-400 Рама 66 мм ДВЕРНАЯ Армир (27*31) к раме 2 мм + Порог		Армир (27*31) к раме 2 мм квадратный
	Створка	ШТУЛЬПОВАЯ ДВЕРНАЯ WDS-400 Т-Створка 92 мм АКТИВ; ШТУЛЬПОВАЯ ДВЕРНАЯ WDS-400 Т-Створка 92 мм ПАССИВ		Армир (31*30*31) 2 мм П-образный
	Импост	+WDS-400 Импост 80 мм		Армир (30*24*30) к имп WDS-400 П-образный
	Штульп	+WDS-400 Штульп 60 мм		
	Тип штапика	Серый уплотнитель		Квадратный штапик (32мм)
	Площадь	WDS-400 Штапик под 32 мм КВАДРАТНЫЙ		
	Низ	2,299 м2	Вес	79,0800
	Ручка	WDS Мауэрлат		Порог для входной двери
	Стеклопакет	Дверной гарнитур Hermes, 92мм, белый		
	Опции ф-ры	4i-10-4-10-4i ultra		Сэнд.32
	Цвет ф-ры	Белый	№ БД констр	181
	Описание	2 под. 12 этаж + глухарь 1100*310		
	Стоимость	5991,50		

Доплаты к позиции

	Кол	Длина	Сумма
Монтаж	1	0,00	528,77
			528,77

Поз.№92	Цвет Белый	Название Новый проект	Кол	1
	Фурнитура		Размер	1100 x 310
	Профиль	WDS 400		
	Рама	WDS-400 Рама 61 мм + Мауэрлат		Армир (23*31*23) к р/с WDS 1,5 мм П-образный
	Створка			
	Импост			
	Штульп			
	Тип штапика	Серый уплотнитель		Квадратный штапик (32мм)
	Площадь	WDS-400 Штапик под 32 мм КВАДРАТНЫЙ		
	Низ	,341 м2	Вес	12,4700
	Ручка	WDS Мауэрлат		
	Стеклопакет	4i-10-4-10-4i ultra		
	Опции ф-ры			
	Цвет ф-ры		№ БД констр	159
	Описание	2 под. 13 этаж + дверь 1100*2090		
	Стоимость	522,29		

Доплаты к позиции

	Кол	Длина	Сумма
Монтаж	1	0,00	78,43
			78,43

Поз.№94 Цвет Белый

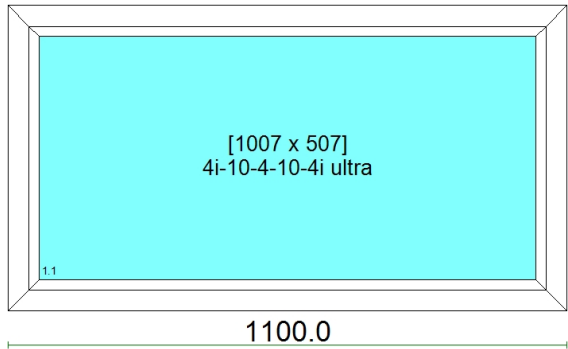

Фурнитура	Размер	1100 x 600
Профиль	WDS 500	
Рама	WDS-500 Рама 61 мм + Мауэрлат	Армир (23*31*23) к р/с WDS 1,5 мм П-образный
Створка		
Импост		
Штульп		
Тип штапика	Серый уплотнитель	Круглый штапик (24мм, 32мм)
	WDS Штапик под 24/32 мм КРУГЛЫЙ	
Площадь	,660 м2	Вес 23,4000
Низ	WDS Мауэрлат	
Ручка		
Стеклопакет	4i-10-4-10-4i ultra	
Опции ф-ры		
Цвет ф-ры	№ БД констр 159	
Описание	2 под. 12 этаж	
Стоимость	863,60	

Доплаты к позиции

	Кол	Длина	Сумма
Монтаж	1	0,00	151,80
			151,8

Поз.№96 Цвет Белый

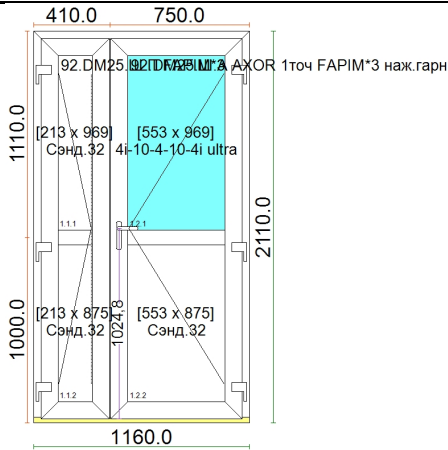

Фурнитура	Размер	1160 x 2110
Профиль	WDS 400 дверной	
Рама	WDS-400 Рама 66 мм ДВЕРНАЯ + Порог	Армир (27*31) к раме 2 мм квадратный
Створка	ШТУЛЬПОВАЯ ДВЕРНАЯ WDS-400 Т-Створка 92 мм АКТИВ; ШТУЛЬПОВАЯ ДВЕРНАЯ WDS-400 Т-Створка 92 мм ПАССИВ	Армир (31*30*31) 2 мм П-образный
Импост	+WDS-400 Импост 80 мм	Армир (30*24*30) к имп WDS-400 П-образный
Штульп	+WDS-400 Штульп 60 мм	
Тип штапика	Серый уплотнитель	Квадратный штапик (32мм)
	WDS-400 Штапик под 32 мм КВАДРАТНЫЙ	
Площадь	2,448 м2	Вес 81,3800
Низ	WDS Мауэрлат	Порог для входной двери
Ручка	Дверной гарнитур Hermes, 92мм, белый	
Стеклопакет	4i-10-4-10-4i ultra	Сэнд.32
Опции ф-ры	Дверной цилиндр: Без воротка; Дверные доводчики: Без доводчика; Дверные замки: Одноточечный замок АХОР; Пассивная створка шульпа; Дверные петли: Петли FAPIM (аналог) - 3 шт; Дверные ручки: Нажимной гарнитур	
Цвет ф-ры	Белый № БД констр 181	
Описание	2 под. 11 этаж	
Стоимость	6121,15	

Доплаты к позиции

	Кол	Длина	Сумма
Монтаж	1	0,00	562,95
			562,948

Поз.№97	Цвет Белый	Название Новый проект	Кол	1	
	Фурнитура	Фурнитура для 92 створки с замком DM25 ШТУЛЬП АКТИВ; Фурнитура для 92 створки с замком DM25 ШТУЛЬП ПАССИВ	Размер	1060 x 2100	
	Профиль	WDS 400 дверной			
	Рама	WDS-400 Рама 66 мм ДВЕРНАЯ	Армир (27*31) к раме 2 мм		
	Створка	ШТУЛЬПОВАЯ ДВЕРНАЯ WDS-400 Т-Створка 92 мм АКТИВ; ШТУЛЬПОВАЯ ДВЕРНАЯ WDS-400 Т-Створка 92 мм ПАССИВ	Армир (31*30*31) 2 мм П-образный		
	Импост	+WDS-400 Импост 80 мм	Армир (30*24*30) к имп WDS-400 П-образный		
	Штульп	+WDS-400 Штульп 60 мм			
	Тип штапика	Серый уплотнитель	Квадратный штапик (32мм)		
	Площадь	WDS-400 Штапик под 32 мм КВАДРАТНЫЙ			
	Низ	2,226 м2	Вес		77,5700
	Ручка	WDS Мауэрлат	Порог для входной двери		
	Стеклопакет	Дверной гарнитур Hermes, 92мм, белый			
	Опции ф-ры	4i-10-4-10-4i ultra	Сэнд.32		
	Цвет ф-ры	Дверной цилиндр: Без воротка; Дверные доводчики: Без доводчика; Дверные замки: Одноточечный замок AXOR; Пассивная створка шульпа; Дверные петли: Петли FAPIM (аналог) - 3 шт; Дверные ручки: Нажимной гарнитур			
	Описание	Белый	№ БД констр	181	
		2 под. 11 этаж + шлухарь 1060*340			
Стоимость	5928,27				

				Доплаты к позиции		
Кол	Длина	Сумма				
1	0,00	511,98	Монтаж			
		511,98				

Поз.№98	Цвет Белый	Название Новый проект	Кол	1	
	Фурнитура		Размер	1060 x 340	
	Профиль	WDS 400			
	Рама	WDS-400 Рама 61 мм + Мауэрлат	Армир (23*31*23) к р/с WDS 1,5 мм П-образный		
	Створка				
	Импост				
	Штульп				
	Тип штапика	Серый уплотнитель	Квадратный штапик (32мм)		
	Площадь	WDS-400 Штапик под 32 мм КВАДРАТНЫЙ			
	Низ	,360 м2	Вес		13,0600
	Ручка	WDS Мауэрлат			
	Стеклопакет	4i-10-4-10-4i ultra			
	Опции ф-ры				
	Цвет ф-ры	№ БД констр			159
	Описание	2 под. 11 этаж + дверь 1060*2100			
	Стоимость	536,56			

				Доплаты к позиции		
Кол	Длина	Сумма				
1	0,00	82,89	Монтаж			
		82,892				

Поз.№100	Цвет Белый	Название Новый проект	Кол 1
	Фурнитура	Размер 1100 x 600	
	Профиль	WDS 500	
	Рама	WDS-500 Рама 61 мм + Мауэрлат	Армир (23*31*23) к р/с WDS 1,5 мм П-образный
	Створка		
	Импост		
	Штульп		
	Тип штапика	Серый уплотнитель	Круглый штапик (24мм, 32мм)
	Площадь	WDS Штапик под 24/32 мм КРУГЛЫЙ	
	Низ	,660 м2	Вес 23,4000
	Ручка	WDS Мауэрлат	
Стеклопакет	4i-10-4-10-4i ultra		
Опции ф-ры			
Цвет ф-ры		№ БД констр 159	
Описание	2 под. 11 этаж		
Стоимость		863,60	
Доплаты к позиции			
		Кол	Длина
Монтаж		1	0,00
			Сумма 151,80
			151,8

Поз.№102	Цвет Белый	Название Новый проект	Кол 1
	Фурнитура	Фурнитура для 92 створки с замком DM25 ШТУЛЬП АКТИВ; Фурнитура для 92 створки с замком DM25 ШТУЛЬП ПАССИВ	Размер 1150 x 2090
	Профиль	WDS 400 дверной	
	Рама	WDS-400 Рама 66 мм ДВЕРНАЯ + Порог	Армир (27*31) к раме 2 мм квадратный
	Створка	ШТУЛЬПОВАЯ ДВЕРНАЯ WDS-400 Т-Створка 92 мм АКТИВ; ШТУЛЬПОВАЯ ДВЕРНАЯ WDS-400 Т-Створка 92 мм ПАССИВ	Армир (31*30*31) 2 мм П-образный
	Импост	+WDS-400 Импост 80 мм	Армир (30*24*30) к имп WDS-400 П-образный
	Штульп	+WDS-400 Штульп 60 мм	
	Тип штапика	Серый уплотнитель	Квадратный штапик (32мм)
	Площадь	WDS-400 Штапик под 32 мм КВАДРАТНЫЙ	
	Низ	2,404 м2	Вес 80,4100
	Ручка	WDS Мауэрлат	Порог для входной двери
Стеклопакет	Дверной гарнитур Hermes, 92мм, белый		
Опции ф-ры	4i-10-4-10-4i ultra	Сэнд.32	
Цвет ф-ры	Дверной цилиндр: Без воротка; Дверные доводчики: Без доводчика; Дверные замки: Одноточечный замок AXOR; Пассивная створка шульпа; Дверные петли: Петли FAPIM (аналог) - 3 шт; Дверные ручки: Нажимной гарнитур	№ БД констр 181	
Описание	Белый	2 под. 10 этаж	
Стоимость		6072,91	
Доплаты к позиции			
		Кол	Длина
Монтаж		1	0,00
			Сумма 552,81
			552,805

Поз.№103 Цвет Белый

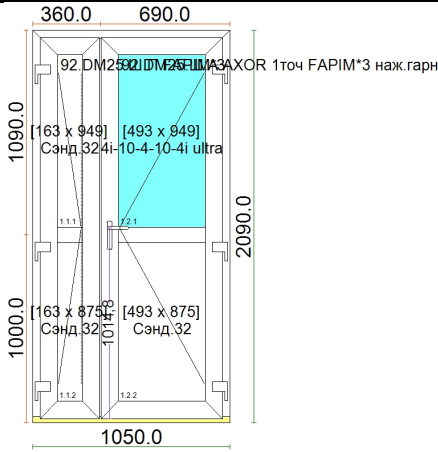

Название	Новый проект	Кол	1
Фурнитура	Фурнитура для 92 створки с замком DM25 ШТУЛЬП АКТИВ; Фурнитура для 92 створки с замком DM25 ШТУЛЬП ПАССИВ	Размер	1050 x 2090
Профиль	WDS 400 дверной		
Рама	WDS-400 Рама 66 мм ДВЕРНАЯ Армир (27*31) к раме 2 мм + Порог		квадратный
Створка	ШТУЛЬПОВАЯ ДВЕРНАЯ WDS-400 Т-Створка 92 мм АКТИВ; ШТУЛЬПОВАЯ ДВЕРНАЯ WDS-400 Т-Створка 92 мм ПАССИВ		Армир (31*30*31) 2 мм П-образный
Импост	+WDS-400 Импост 80 мм		Армир (30*24*30) к имп WDS-400 П-образный
Штульп	+WDS-400 Штульп 60 мм		
Тип штапика	Серый уплотнитель		Квадратный штапик (32мм)
	WDS-400 Штапик под 32 мм КВАДРАТНЫЙ		
Площадь	2,195 м2	Вес	76,7600
Низ	WDS Мауэрлат		Порог для входной двери
Ручка	Дверной гарнитур Hermes, 92мм, белый		
Стеклопакет	4i-10-4-10-4i ultra		Сэнд.32
Опции ф-ры	Дверной цилиндр: Без воротка; Дверные доводчики: Без доводчика; Дверные замки: Одноточечный замок AXOR; Пассивная створка штульпа; Дверные петли: Петли FAPIM (аналог) - 3 шт; Дверные ручки: Нажимной гарнитур		
Цвет ф-ры	Белый	№ БД констр	181
Описание	2 под. 10 этаж		
Стоимость	5893,40		

Доплаты к позиции

	Кол	Длина	Сумма
Монтаж	1	0,00	504,74
			504,735

Поз.№104 Цвет Белый

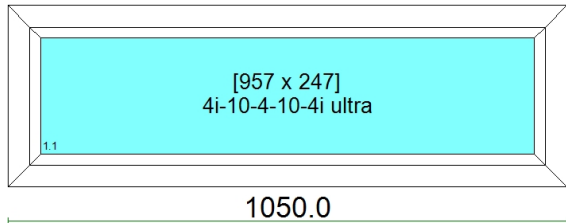

Название	Новый проект	Кол	1
Фурнитура		Размер	1050 x 340
Профиль	WDS 400		
Рама	WDS-400 Рама 61 мм + Мауэрлат		Армир (23*31*23) к р/с WDS 1,5 мм П-образный
Створка			
Импост			
Штульп			
Тип штапика	Серый уплотнитель		Квадратный штапик (32мм)
	WDS-400 Штапик под 32 мм КВАДРАТНЫЙ		
Площадь	,357 м2	Вес	12,9600
Низ	WDS Мауэрлат		
Ручка			
Стеклопакет	4i-10-4-10-4i ultra		
Опции ф-ры			
Цвет ф-ры		№ БД констр	159
Описание	2 под. 10 этаж + дверь 1060*2090		
Стоимость	532,82		

Доплаты к позиции

	Кол	Длина	Сумма
Монтаж	1	0,00	82,11
			82,11

Поз.№106 Цвет Белый

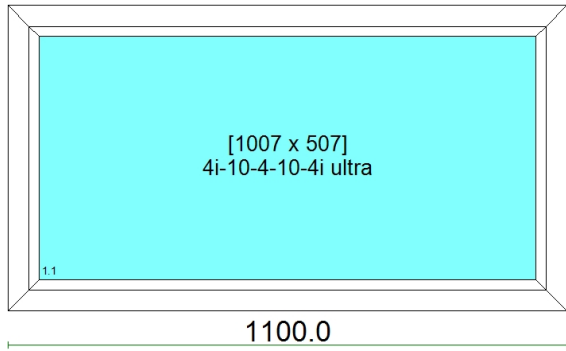

Фурнитура	Размер	1100 x 600
Профиль	WDS 500	
Рама	WDS-500 Рама 61 мм + Мауэрлат	Армир (23*31*23) к р/с WDS 1,5 мм П-образный
Створка		
Импост		
Штульп		
Тип штапика	Серый уплотнитель	Круглый штапик (24мм, 32мм)
Площадь	WDS Штапик под 24/32 мм КРУГЛЫЙ	
Низ	,660 м2	Вес 23,4000
Ручка	WDS Мауэрлат	
Стеклопакет	4i-10-4-10-4i ultra	
Опции ф-ры		
Цвет ф-ры	№ БД констр 159	
Описание	2 под. 10 этаж	
Стоимость	863,60	

Монтаж

Доплаты к позиции			
Кол	Длина	Сумма	
1	0,00	151,80	
		151,8	

Поз.№108 Цвет Белый

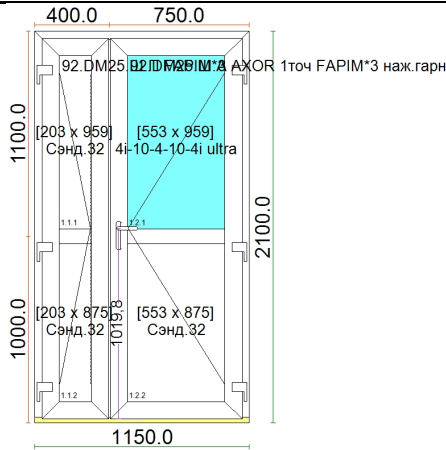

Фурнитура	Размер	1150 x 2100
Профиль	Фурнитура для 92 створки с замком DM25 ШТУЛЬП АКТИВ;	
Рама	Фурнитура для 92 створки с замком DM25 ШТУЛЬП ПАССИВ	
Створка	WDS 400 дверной	
Импост	WDS-400 Рама 66 мм ДВЕРНАЯ + Порог	Армир (27*31) к раме 2 мм квадратный
Штульп	ШТУЛЬПОВАЯ ДВЕРНАЯ WDS-400 Т-Створка 92 мм АКТИВ;	Армир (31*30*31) 2 мм П-образный
Тип штапика	ШТУЛЬПОВАЯ ДВЕРНАЯ WDS-400 Т-Створка 92 мм ПАССИВ	
Площадь	+WDS-400 Импост 80 мм	Армир (30*24*30) к имп WDS-400 П-образный
Низ	+WDS-400 Штульп 60 мм	
Ручка	Серый уплотнитель	Квадратный штапик (32мм)
Стеклопакет	WDS-400 Штапик под 32 мм КВАДРАТНЫЙ	
Опции ф-ры	2,415 м2	Вес 80,7900
Цвет ф-ры	WDS Мауэрлат	Порог для входной двери
Описание	Дверной гарнитур Hermes, 92мм, белый	
	4i-10-4-10-4i ultra	Сэнд.32
	Дверной цилиндр: Без воротка; Дверные доводчики: Без доводчика; Дверные замки: Одноточечный замок AXOR; Пассивная створка шульпа; Дверные петли: Петли FAPIM (аналог) - 3 шт; Дверные ручки: Нажимной гарнитур	
	Белый	№ БД констр 181
	2 под. 9 этаж	
Стоимость	6089,41	

Монтаж

Доплаты к позиции			
Кол	Длина	Сумма	
1	0,00	555,45	
		555,45	

Поз.№109	Цвет Белый	Название Новый проект	Кол	1	
	Фурнитура	Фурнитура для 92 створки с замком DM25 ШТУЛЬП АКТИВ; Фурнитура для 92 створки с замком DM25 ШТУЛЬП ПАССИВ	Размер	1100 x 2100	
	Профиль	WDS 400 дверной			
	Рама	WDS-400 Рама 66 мм ДВЕРНАЯ + Порог	Армир (27*31) к раме 2 мм квадратный		
	Створка	ШТУЛЬПОВАЯ ДВЕРНАЯ WDS-400 Т-Створка 92 мм АКТИВ; ШТУЛЬПОВАЯ ДВЕРНАЯ WDS-400 Т-Створка 92 мм ПАССИВ	Армир (31*30*31) 2 мм П-образный		
	Импост	+WDS-400 Импост 80 мм	Армир (30*24*30) к имп WDS-400 П-образный		
	Штульп	+WDS-400 Штульп 60 мм			
	Тип штапика	Серый уплотнитель	Квадратный штапик (32мм)		
	Площадь	WDS-400 Штапик под 32 мм КВАДРАТНЫЙ			
	Низ	2,310 м2	Вес		79,4600
	Ручка	WDS Мауэрлат	Порог для входной двери		
	Стеклопакет	Дверной гарнитур Hermes, 92мм, белый			
	Опции ф-ры	4i-10-4-10-4i ultra	Сэнд.32		
	Цвет ф-ры	Дверной цилиндр: Без воротка; Дверные доводчики: Без доводчика; Дверные замки: Одноточечный замок AXOR; Пассивная створка шульпа; Дверные петли: Петли FAPIM (аналог) - 3 шт; Дверные ручки: Нажимной гарнитур			
	Описание	Белый	№ БД констр	181	
		2 под. 9 этаж			
	Стоимость	6007,79			

			Доплаты к позиции		
Кол	Длина	Сумма			
1	0,00	531,30			
Монтаж		531,3			

Поз.№110	Цвет Белый	Название Новый проект	Кол	1	
	Фурнитура		Размер	1100 x 290	
	Профиль	WDS 400			
	Рама	WDS-400 Рама 61 мм + Мауэрлат	Армир (23*31*23) к р/с WDS 1,5 мм П-образный		
	Створка				
	Импост				
	Штульп				
	Тип штапика	Серый уплотнитель	Квадратный штапик (32мм)		
	Площадь	WDS-400 Штапик под 32 мм КВАДРАТНЫЙ			
	Низ	,319 м2	Вес		11,8000
	Ручка	WDS Мауэрлат			
	Стеклопакет	4i-10-4-10-4i ultra			
	Опции ф-ры				
	Цвет ф-ры		№ БД констр	159	
	Описание	2 под. 9 этаж + дверь 1100*2100			
		Стоимость	502,95		

			Доплаты к позиции		
Кол	Длина	Сумма			
1	0,00	73,37			
Монтаж		73,37			

Поз.№112 Цвет Белый

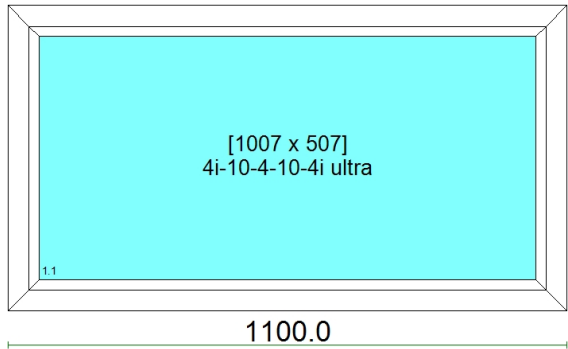

Фурнитура
Профиль
Рама
Створка
Импост
Штульп
Тип штапика
Площадь
Низ
Ручка
Стеклопакет
Опции ф-ры
Цвет ф-ры
Описание

Название Новый проект

Кол 1

Размер	1100 x 600	
Профиль	WDS 500	
Рама	WDS-500 Рама 61 мм + Мауэрлат	Армир (23*31*23) к р/с WDS 1,5 мм П-образный
Створка		
Импост		
Штульп		
Тип штапика	Серый уплотнитель	Круглый штапик (24мм, 32мм)
Площадь	WDS Штапик под 24/32 мм КРУГЛЫЙ	
Низ	,660 м2	Вес 23,4000
Ручка	WDS Мауэрлат	
Стеклопакет	4i-10-4-10-4i ultra	
Опции ф-ры		
Цвет ф-ры	№ БД констр	159
Описание	2 под. 9 этаж	
Стоимость	863,60	

Доплаты к позиции

Монтаж

Кол	Длина	Сумма
1	0,00	151,80
		151,8

Поз.№114 Цвет Белый

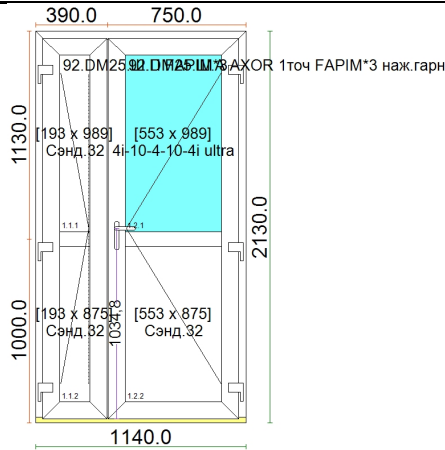

Фурнитура
Профиль
Рама
Створка
Импост
Штульп
Тип штапика
Площадь
Низ
Ручка
Стеклопакет
Опции ф-ры
Цвет ф-ры
Описание

Название Новый проект

Кол 1

Размер	1140 x 2130	
Фурнитура	Фурнитура для 92 створки с замком DM25 ШТУЛЬП АКТИВ; Фурнитура для 92 створки с замком DM25 ШТУЛЬП ПАССИВ	
Профиль	WDS 400 дверной	
Рама	WDS-400 Рама 66 мм ДВЕРНАЯ + Порог	Армир (27*31) к раме 2 мм квадратный
Створка	ШТУЛЬПОВАЯ ДВЕРНАЯ WDS-400 Т-Створка 92 мм АКТИВ; ШТУЛЬПОВАЯ ДВЕРНАЯ WDS-400 Т-Створка 92 мм ПАССИВ	Армир (31*30*31) 2 мм П-образный
Импост	+WDS-400 Импост 80 мм	Армир (30*24*30) к имп WDS-400 П-образный
Штульп	+WDS-400 Штульп 60 мм	
Тип штапика	Серый уплотнитель	Квадратный штапик (32мм)
Площадь	WDS-400 Штапик под 32 мм КВАДРАТНЫЙ	
Низ	2,428 м2	Вес 81,6500
Ручка	WDS Мауэрлат	Порог для входной двери
Стеклопакет	Дверной гарнитур Hermes, 92мм, белый	
Опции ф-ры	4i-10-4-10-4i ultra	Сэнд.32
Цвет ф-ры	Дверной цилиндр: Без воротка; Дверные доводчики: Без доводчика; Дверные замки: Одноточечный замок AXOR; Пассивная створка шульпа; Дверные петли: Петли FAPIM (аналог) - 3 шт; Дверные ручки: Нажимной гарнитур	
Описание	Белый	№ БД констр 181
	2 под. 8 этаж	
Стоимость	6120,88	

Доплаты к позиции

Монтаж

Кол	Длина	Сумма
1	0,00	558,49
		558,486

Поз.№115	Цвет Белый	Название Новый проект	Кол	1	
	Фурнитура	Фурнитура для 92 створки с замком DM25 ШТУЛЬП АКТИВ; Фурнитура для 92 створки с замком DM25 ШТУЛЬП ПАССИВ	Размер	1100 x 2130	
	Профиль	WDS 400 дверной			
	Рама	WDS-400 Рама 66 мм ДВЕРНАЯ + Порог	Армир (27*31) к раме 2 мм квадратный		
	Створка	ШТУЛЬПОВАЯ ДВЕРНАЯ WDS-400 Т-Створка 92 мм АКТИВ; ШТУЛЬПОВАЯ ДВЕРНАЯ WDS-400 Т-Створка 92 мм ПАССИВ	Армир (31*30*31) 2 мм П-образный		
	Импост	+WDS-400 Импост 80 мм	Армир (30*24*30) к имп WDS-400 П-образный		
	Штульп	+WDS-400 Штульп 60 мм			
	Тип штапика	Серый уплотнитель	Квадратный штапик (32мм)		
		WDS-400 Штапик под 32 мм КВАДРАТНЫЙ			
	Площадь	2,343 м2	Вес		80,5800
	Низ	WDS Мауэрлат	Порог для входной двери		
	Ручка	Дверной гарнитур Hermes, 92мм, белый			
	Стеклопакет	4i-10-4-10-4i ultra	Сэнд.32		
	Опции ф-ры	Дверной цилиндр: Без воротка; Дверные доводчики: Без доводчика; Дверные замки: Одноточечный замок AXOR; Пассивная створка шульпа; Дверные петли: Петли FAPIM (аналог) - 3 шт; Дверные ручки: Нажимной гарнитур			
	Цвет ф-ры	Белый	№ БД констр	181	
	Описание	2 под. 8 этаж			
Стоимость	6056,93				

				Доплаты к позиции		
		Кол	Длина	Сумма		
Монтаж		1	0,00	538,89		
				538,89		

Поз.№116	Цвет Белый	Название Новый проект	Кол	1	
	Фурнитура		Размер	1100 x 310	
	Профиль	WDS 400			
	Рама	WDS-400 Рама 61 мм + Мауэрлат	Армир (23*31*23) к р/с WDS 1,5 мм П-образный		
	Створка				
	Импост				
	Штульп				
	Тип штапика	Серый уплотнитель	Квадратный штапик (32мм)		
		WDS-400 Штапик под 32 мм КВАДРАТНЫЙ			
	Площадь	,341 м2	Вес		12,4700
	Низ	WDS Мауэрлат			
	Ручка				
	Стеклопакет	4i-10-4-10-4i ultra			
	Опции ф-ры				
	Цвет ф-ры		№ БД констр	159	
	Описание	2 под. 8 этаж + дверь 1100*2130			
Стоимость	522,29				

				Доплаты к позиции		
		Кол	Длина	Сумма		
Монтаж		1	0,00	78,43		
				78,43		

Поз.№118 Цвет Белый

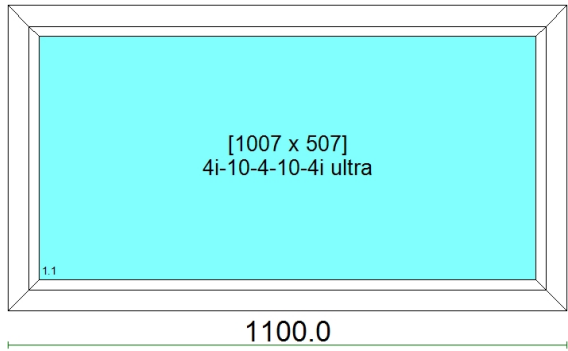

Фурнитура
Профиль
Рама
Створка
Импост
Штульп
Тип штапика
Площадь
Низ
Ручка
Стеклопакет
Опции ф-ры
Цвет ф-ры
Описание

Название Новый проект

Кол 1

Размер	1100 x 600	
Профиль	WDS 500	
Рама	WDS-500 Рама 61 мм + Мауэрлат	Армир (23*31*23) к р/с WDS 1,5 мм П-образный
Створка		
Импост		
Штульп		
Тип штапика	Серый уплотнитель	Круглый штапик (24мм, 32мм)
Площадь	WDS Штапик под 24/32 мм КРУГЛЫЙ	
Низ	,660 м2	Вес 23,4000
Ручка	WDS Мауэрлат	
Стеклопакет	4i-10-4-10-4i ultra	
Опции ф-ры		
Цвет ф-ры	№ БД констр	159
Описание	2 под. 8 этаж	
Стоимость	863,60	

Доплаты к позиции

Монтаж

Кол	Длина	Сумма
1	0,00	151,80
		151,8

Поз.№120 Цвет Белый

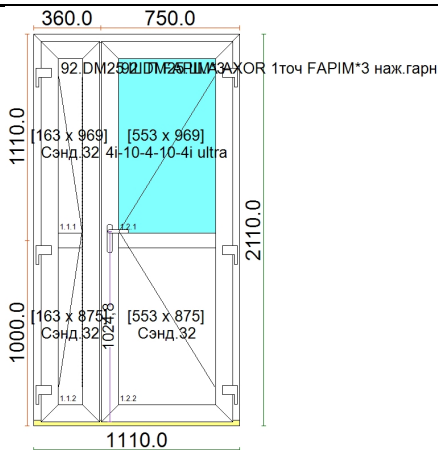

Фурнитура
Профиль
Рама
Створка
Импост
Штульп
Тип штапика
Площадь
Низ
Ручка
Стеклопакет
Опции ф-ры
Цвет ф-ры
Описание

Название Новый проект

Кол 1

Размер	1110 x 2110	
Фурнитура	Фурнитура для 92 створки с замком DM25 ШТУЛЬП АКТИВ; Фурнитура для 92 створки с замком DM25 ШТУЛЬП ПАССИБ	
Профиль	WDS 400 дверной	
Рама	WDS-400 Рама 66 мм ДВЕРНАЯ + Порог	Армир (27*31) к раме 2 мм квадратный
Створка	ШТУЛЬПОВАЯ ДВЕРНАЯ WDS-400 Т-Створка 92 мм АКТИВ; ШТУЛЬПОВАЯ ДВЕРНАЯ WDS-400 Т-Створка 92 мм ПАССИБ	Армир (31*30*31) 2 мм П-образный
Импост	+WDS-400 Импост 80 мм	Армир (30*24*30) к имп WDS-400 П-образный
Штульп	+WDS-400 Штульп 60 мм	
Тип штапика	Серый уплотнитель	Квадратный штапик (32мм)
Площадь	WDS-400 Штапик под 32 мм КВАДРАТНЫЙ	
Низ	2,342 м2	Вес 80,2900
Ручка	WDS Мауэрлат	Порог для входной двери
Стеклопакет	Дверной гарнитур Hermes, 92мм, белый	
Опции ф-ры	4i-10-4-10-4i ultra	Сэнд.32
Цвет ф-ры	Дверной цилиндр: Без воротка; Дверные доводчики: Без доводчика; Дверные замки: Одноточечный замок AXOR; Пассивная створка шульпа; Дверные петли: Петли FAPIM (аналог) - 3 шт; Дверные ручки: Нажимной гарнитур	
Описание	Белый	№ БД констр 181
	2 под. 7 этаж	
Стоимость	6043,41	

Доплаты к позиции

Монтаж

Кол	Длина	Сумма
1	0,00	538,68
		538,683

Поз.№121	Цвет Белый	Название Новый проект	Кол	1	
	Фурнитура	Фурнитура для 92 створки с замком DM25 ШТУЛЬП АКТИВ; Фурнитура для 92 створки с замком DM25 ШТУЛЬП ПАССИВ	Размер	1100 x 2110	
	Профиль	WDS 400 дверной			
	Рама	WDS-400 Рама 66 мм ДВЕРНАЯ + Порог	Армир (27*31) к раме 2 мм квадратный		
	Створка	ШТУЛЬПОВАЯ ДВЕРНАЯ WDS-400 Т-Створка 92 мм АКТИВ; ШТУЛЬПОВАЯ ДВЕРНАЯ WDS-400 Т-Створка 92 мм ПАССИВ	Армир (31*30*31) 2 мм П-образный		
	Импост	+WDS-400 Импост 80 мм	Армир (30*24*30) к имп WDS-400 П-образный		
	Штульп	+WDS-400 Штульп 60 мм			
	Тип штапика	Серый уплотнитель	Квадратный штапик (32мм)		
	Площадь	WDS-400 Штапик под 32 мм КВАДРАТНЫЙ			
	Низ	2,321 м2	Вес		79,8300
	Ручка	WDS Мауэрлат	Порог для входной двери		
	Стеклопакет	Дверной гарнитур Hermes, 92мм, белый			
	Опции ф-ры	4i-10-4-10-4i ultra	Сэнд.32		
	Цвет ф-ры	Дверной цилиндр: Без воротка; Дверные доводчики: Без доводчика; Дверные замки: Одноточечный замок AXOR; Пассивная створка шульпа; Дверные петли: Петли FAPIM (аналог) - 3 шт; Дверные ручки: Нажимной гарнитур			
	Описание	Белый	№ БД констр	181	
		2 под. 7 этаж + глухарь 1100*300			
Стоимость	6024,35				

				Доплаты к позиции		
Кол	Длина	Сумма				
1	0,00	533,83	Монтаж			
		533,83				

Поз.№122	Цвет Белый	Название Новый проект	Кол	1	
	Фурнитура		Размер	1100 x 300	
	Профиль	WDS 400			
	Рама	WDS-400 Рама 61 мм + Мауэрлат	Армир (23*31*23) к р/с WDS 1,5 мм П-образный		
	Створка				
	Импост				
	Штульп				
	Тип штапика	Серый уплотнитель	Квадратный штапик (32мм)		
	Площадь	WDS-400 Штапик под 32 мм КВАДРАТНЫЙ			
	Низ	,330 м2	Вес		12,1400
	Ручка	WDS Мауэрлат			
	Стеклопакет	4i-10-4-10-4i ultra			
	Опции ф-ры				
	Цвет ф-ры	№ БД констр			159
	Описание	2 под. 7 этаж + дверь 1100*2110			
	Стоимость	512,62			

				Доплаты к позиции		
Кол	Длина	Сумма				
1	0,00	75,90	Монтаж			
		75,9				

Поз.№124 Цвет Белый

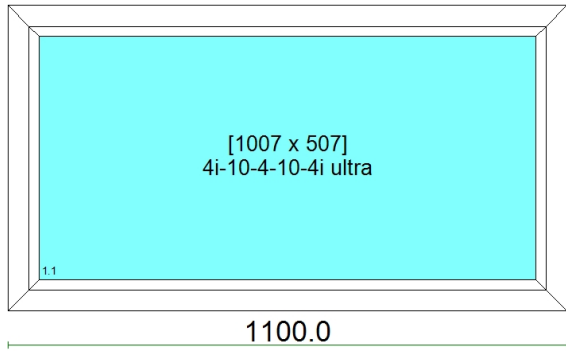

Фурнитура
Профиль
Рама
Створка
Импост
Штульп
Тип штапика
Площадь
Низ
Ручка
Стеклопакет
Опции ф-ры
Цвет ф-ры
Описание

Название	Новый проект	Кол	1
Размер	1100 x 600		
Профиль	WDS 500		
Рама	WDS-500 Рама 61 мм + Мауэрлат	Армир (23*31*23) к р/с WDS 1,5 мм П-образный	
Створка			
Импост			
Штульп			
Тип штапика	Серый уплотнитель	Круглый штапик (24мм, 32мм)	
Площадь	WDS Штапик под 24/32 мм КРУГЛЫЙ		
Низ	,660 м2	Вес	23,4000
Ручка	WDS Мауэрлат		
Стеклопакет	4i-10-4-10-4i ultra		
Опции ф-ры			
Цвет ф-ры		№ БД констр	159
Описание	2 под. 7 этаж		
Стоимость	863,60		

Доплаты к позиции

Монтаж

Кол	Длина	Сумма
1	0,00	151,80
		151,8

Поз.№126 Цвет Белый

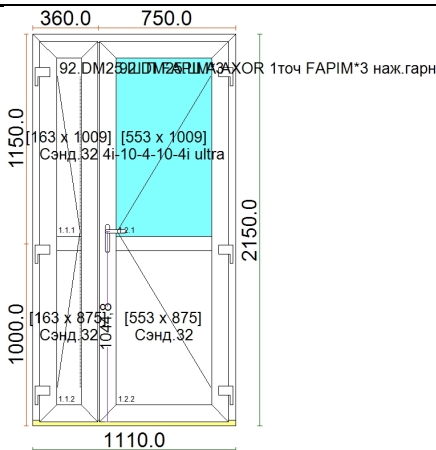

Фурнитура
Профиль
Рама
Створка
Импост
Штульп
Тип штапика
Площадь
Низ
Ручка
Стеклопакет
Опции ф-ры
Цвет ф-ры
Описание

Название	Новый проект	Кол	1
Размер	1110 x 2150		
Фурнитура	Фурнитура для 92 створки с замком DM25 ШТУЛЬП АКТИВ; Фурнитура для 92 створки с замком DM25 ШТУЛЬП ПАССИБ		
Профиль	WDS 400 дверной		
Рама	WDS-400 Рама 66 мм ДВЕРНАЯ + Порог	Армир (27*31) к раме 2 мм квадратный	
Створка	ШТУЛЬПОВАЯ ДВЕРНАЯ WDS-400 Т-Створка 92 мм АКТИВ; ШТУЛЬПОВАЯ ДВЕРНАЯ WDS-400 Т-Створка 92 мм ПАССИБ	Армир (31*30*31) 2 мм П-образный	
Импост	+WDS-400 Импост 80 мм	Армир (30*24*30) к имп WDS-400 П-образный	
Штульп	+WDS-400 Штульп 60 мм		
Тип штапика	Серый уплотнитель	Квадратный штапик (32мм)	
Площадь	WDS-400 Штапик под 32 мм КВАДРАТНЫЙ		
Низ	2,387 м2	Вес	81,8000
Ручка	WDS Мауэрлат	Порог для входной двери	
Стеклопакет	Дверной гарнитур Hermes, 92мм, белый		
Опции ф-ры	4i-10-4-10-4i ultra	Сэнд.32	
Цвет ф-ры	Дверной цилиндр: Без воротка; Дверные доводчики: Без доводчика; Дверные замки: Одноточечный замок AXOR; Пассивная створка шульпа; Дверные петли: Петли FAPIM (аналог) - 3 шт; Дверные ручки: Нажимной гарнитур		
Описание	Белый	№ БД констр	181
	2 под. 6 этаж		
Стоимость	6112,98		

Доплаты к позиции

Монтаж

Кол	Длина	Сумма
1	0,00	548,90
		548,895

Поз.№127	Цвет Белый	Название Новый проект	Кол	1	
	Фурнитура	Фурнитура для 92 створки с замком DM25 ШТУЛЬП АКТИВ; Фурнитура для 92 створки с замком DM25 ШТУЛЬП ПАССИВ	Размер	1130 x 2150	
	Профиль	WDS 400 дверной			
	Рама	WDS-400 Рама 66 мм ДВЕРНАЯ + Порог	Армир (27*31) к раме 2 мм квадратный		
	Створка	ШТУЛЬПОВАЯ ДВЕРНАЯ WDS-400 Т-Створка 92 мм АКТИВ; ШТУЛЬПОВАЯ ДВЕРНАЯ WDS-400 Т-Створка 92 мм ПАССИВ	Армир (31*30*31) 2 мм П-образный		
	Импост	+WDS-400 Импост 80 мм	Армир (30*24*30) к имп WDS-400 П-образный		
	Штульп	+WDS-400 Штульп 60 мм			
	Тип штапика	Серый уплотнитель	Квадратный штапик (32мм)		
	Площадь	WDS-400 Штапик под 32 мм КВАДРАТНЫЙ			
	Низ	2,430 м2	Вес		82,2100
	Ручка	WDS Мауэрлат	Порог для входной двери		
	Стеклопакет	Дверной гарнитур Hermes, 92мм, белый			
	Опции ф-ры	4i-10-4-10-4i ultra	Сэнд.32		
	Цвет ф-ры	Дверной цилиндр: Без воротка; Дверные доводчики: Без доводчика; Дверные замки: Одноточечный замок AXOR; Пассивная створка шульпа; Дверные петли: Петли FAPIM (аналог) - 3 шт; Дверные ручки: Нажимной гарнитур			
	Описание	Белый	№ БД констр	181	
		2 под. 6 этаж			
Стоимость	6143,25				

			Доплаты к позиции		
Кол	Длина	Сумма	Кол	Длина	Сумма
1	0,00	558,79			
Монтаж					
					558,785

Поз.№128	Цвет Белый	Название Новый проект	Кол	1	
	Фурнитура		Размер	1130 x 230	
	Профиль	WDS 400			
	Рама	WDS-400 Рама 61 мм + Мауэрлат	Армир (23*31*23) к р/с WDS 1,5 мм П-образный		
	Створка				
	Импост				
	Штульп				
	Тип штапика	Серый уплотнитель	Квадратный штапик (32мм)		
	Площадь	WDS-400 Штапик под 32 мм КВАДРАТНЫЙ			
	Низ	,260 м2	Вес		9,8400
	Ручка	WDS Мауэрлат			
	Стеклопакет	4i-10-4-10-4i ultra			
	Опции ф-ры				
	Цвет ф-ры			№ БД констр	159
	Описание	2 под. 6 этаж + дверь 1130*2150			
	Стоимость	447,23			

			Доплаты к позиции		
Кол	Длина	Сумма	Кол	Длина	Сумма
1	0,00	59,78			
Монтаж					
					59,777

Поз.№130	Цвет Белый	Название Новый проект	Кол 1
	Фурнитура	Размер 1100 x 600	
	Профиль	WDS 500	
	Рама	WDS-500 Рама 61 мм + Мауэрлат	Армир (23*31*23) к р/с WDS 1,5 мм П-образный
	Створка		
	Импост		
	Штульп		
	Тип штапика	Серый уплотнитель	Круглый штапик (24мм, 32мм)
	Площадь	WDS Штапик под 24/32 мм КРУГЛЫЙ	
	Низ	,660 м2	Вес 23,4000
	Ручка	WDS Мауэрлат	
Стеклопакет	4i-10-4-10-4i ultra		
Опции ф-ры			
Цвет ф-ры		№ БД констр 159	
Описание	2 под. 6 этаж		
Стоимость 863,60			
		Доплаты к позиции	
		Кол	Длина
Монтаж		1	0,00
			Сумма 151,80
			151,8

Поз.№132	Цвет Белый	Название Новый проект	Кол 1
	Фурнитура	Размер 1120 x 2200	
	Профиль	Фурнитура для 92 створки с замком DM25 ШТУЛЬП АКТИВ;	
	Рама	Фурнитура для 92 створки с замком DM25 ШТУЛЬП ПАССИВ	
	Створка	WDS 400 дверной	
	Импост	WDS-400 Рама 66 мм ДВЕРНАЯ + Порог	Армир (27*31) к раме 2 мм квадратный
	Штульп	ШТУЛЬПОВАЯ ДВЕРНАЯ WDS-400 Т-Створка 92 мм АКТИВ;	Армир (31*30*31) 2 мм П-образный
	Тип штапика	ШТУЛЬПОВАЯ ДВЕРНАЯ WDS-400 Т-Створка 92 мм ПАССИВ	
	Площадь	+WDS-400 Импост 80 мм	Армир (30*24*30) к имп WDS-400 П-образный
	Низ	+WDS-400 Штульп 60 мм	
	Ручка	Серый уплотнитель	Квадратный штапик (32мм)
Стеклопакет	WDS-400 Штапик под 32 мм КВАДРАТНЫЙ		
Опции ф-ры	2,464 м2	Вес 83,8900	
Цвет ф-ры	WDS Мауэрлат	Порог для входной двери	
Описание	Дверной гарнитур Hermes, 92мм, белый		
	4i-10-4-10-4i ultra	Сэнд.32	
	Дверной цилиндр: Без воротка; Дверные доводчики: Без доводчика; Дверные замки: Одноточечный замок AXOR; Пассивная створка шульпа; Дверные петли: Петли FAPIM (аналог) - 3 шт; Дверные ручки: Нажимной гарнитур		
	Белый	№ БД констр 181	
	2 под. 5 этаж		
Стоимость 6210,61			
		Доплаты к позиции	
		Кол	Длина
Монтаж		1	0,00
			Сумма 566,72
			566,72

Поз.№133	Цвет Белый	Название Новый проект	Кол	1	
	Фурнитура	Фурнитура для 92 створки с замком DM25 ШТУЛЬП АКТИВ; Фурнитура для 92 створки с замком DM25 ШТУЛЬП ПАССИВ	Размер	1130 x 2170	
	Профиль	WDS 400 дверной			
	Рама	WDS-400 Рама 66 мм ДВЕРНАЯ + Порог	Армир (27*31) к раме 2 мм квадратный		
	Створка	ШТУЛЬПОВАЯ ДВЕРНАЯ WDS-400 Т-Створка 92 мм АКТИВ; ШТУЛЬПОВАЯ ДВЕРНАЯ WDS-400 Т-Створка 92 мм ПАССИВ	Армир (31*30*31) 2 мм П-образный		
	Импост	+WDS-400 Импост 80 мм	Армир (30*24*30) к имп WDS-400 П-образный		
	Штульп	+WDS-400 Штульп 60 мм			
	Тип штапика	Серый уплотнитель	Квадратный штапик (32мм)		
	Площадь	WDS-400 Штапик под 32 мм КВАДРАТНЫЙ			
	Низ	2,452 м2	Вес		82,9700
	Ручка	WDS Мауэрлат	Порог для входной двери		
	Стеклопакет	Дверной гарнитур Hermes, 92мм, белый			
	Опции ф-ры	4i-10-4-10-4i ultra	Сэнд.32		
	Цвет ф-ры	Дверной цилиндр: Без воротка; Дверные доводчики: Без доводчика; Дверные замки: Одноточечный замок AXOR; Пассивная створка шульпа; Дверные петли: Петли FAPIM (аналог) - 3 шт; Дверные ручки: Нажимной гарнитур			
	Описание	Белый	№ БД констр	181	
		2 под. 5 этаж			
Стоимость	6176,13				

		Доплаты к позиции		
Кол	Длина	Сумма		
1	0,00	563,98		
Монтаж				
			563,983	

Поз.№134	Цвет Белый	Название Новый проект	Кол	1	
	Фурнитура		Размер	1130 x 220	
	Профиль	WDS 400			
	Рама	WDS-400 Рама 61 мм + Мауэрлат	Армир (23*31*23) к р/с WDS 1,5 мм П-образный		
	Створка				
	Импост				
	Штульп				
	Тип штапика	Серый уплотнитель	Квадратный штапик (32мм)		
	Площадь	WDS-400 Штапик под 32 мм КВАДРАТНЫЙ			
	Низ	,249 м2	Вес		9,5000
	Ручка	WDS Мауэрлат			
	Стеклопакет	4i-10-4-10-4i ultra			
	Опции ф-ры				
	Цвет ф-ры			№ БД констр	159
	Описание	2 под. 5 этаж + дверь 1130*2170			
	Стоимость	437,33			

		Доплаты к позиции		
Кол	Длина	Сумма		
1	0,00	57,18		
Монтаж				
			57,178	

Поз.№136 Цвет Белый

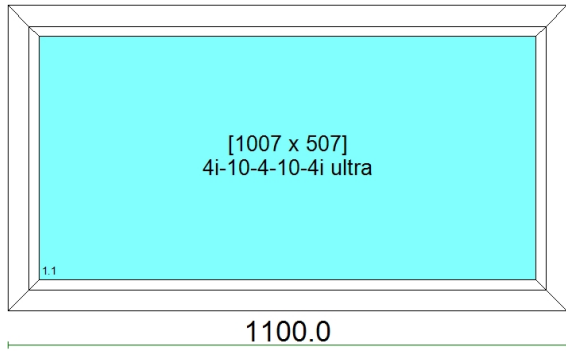

Фурнитура
Профиль
Рама
Створка
Импост
Штульп
Тип штапика
Площадь
Низ
Ручка
Стеклопакет
Опции ф-ры
Цвет ф-ры
Описание

Название	Новый проект	Кол	1
Размер	1100 x 600		
Профиль	WDS 500		
Рама	WDS-500 Рама 61 мм + Мауэрлат	Армир (23*31*23) к р/с WDS 1,5 мм П-образный	
Створка			
Импост			
Штульп			
Тип штапика	Серый уплотнитель	Круглый штапик (24мм, 32мм)	
Площадь	WDS Штапик под 24/32 мм КРУГЛЫЙ		
Низ	,660 м2	Вес	23,4000
Ручка	WDS Мауэрлат		
Стеклопакет	4i-10-4-10-4i ultra		
Опции ф-ры			
Цвет ф-ры		№ БД констр	159
Описание	2 под. 5 этаж		
Стоимость	863,60		

Доплаты к позиции

	Кол	Длина	Сумма
Монтаж	1	0,00	151,80
			151,8

Поз.№138 Цвет Белый

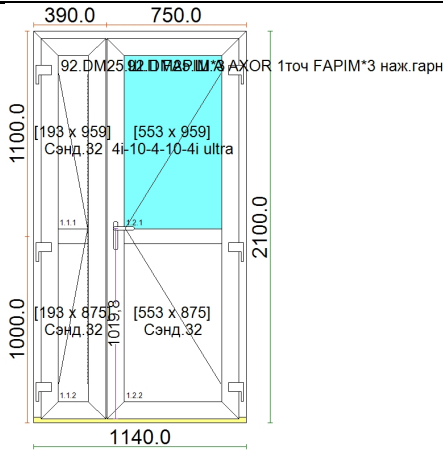

Фурнитура
Профиль
Рама
Створка
Импост
Штульп
Тип штапика
Площадь
Низ
Ручка
Стеклопакет
Опции ф-ры
Цвет ф-ры
Описание

Название	Новый проект	Кол	1
Размер	1140 x 2100		
Фурнитура	Фурнитура для 92 створки с замком DM25 ШТУЛЬП АКТИВ; Фурнитура для 92 створки с замком DM25 ШТУЛЬП ПАССИБ		
Профиль	WDS 400 дверной		
Рама	WDS-400 Рама 66 мм ДВЕРНАЯ + Порог	Армир (27*31) к раме 2 мм квадратный	
Створка	ШТУЛЬПОВАЯ ДВЕРНАЯ WDS-400 Т-Створка 92 мм АКТИВ; ШТУЛЬПОВАЯ ДВЕРНАЯ WDS-400 Т-Створка 92 мм ПАССИБ	Армир (31*30*31) 2 мм П-образный	
Импост	+WDS-400 Импост 80 мм	Армир (30*24*30) к имп WDS-400 П-образный	
Штульп	+WDS-400 Штульп 60 мм		
Тип штапика	Серый уплотнитель	Квадратный штапик (32мм)	
Площадь	WDS-400 Штапик под 32 мм КВАДРАТНЫЙ		
Низ	2,394 м2	Вес	80,5100
Ручка	WDS Мауэрлат	Порог для входной двери	
Стеклопакет	Дверной гарнитур Hermes, 92мм, белый		
Опции ф-ры	4i-10-4-10-4i ultra	Сэнд.32	
Цвет ф-ры	Дверной цилиндр: Без воротка; Дверные доводчики: Без доводчика; Дверные замки: Одноточечный замок AXOR; Пассивная створка шульпа; Дверные петли: Петли FAPIM (аналог) - 3 шт; Дверные ручки: Нажимной гарнитур		
Описание	Белый	№ БД констр	181
	2 под. 4 этаж		
Стоимость	6071,21		

Доплаты к позиции

	Кол	Длина	Сумма
Монтаж	1	0,00	550,62
			550,62

Поз.№139	Цвет Белый	Название Новый проект	Кол	1	
	Фурнитура	Фурнитура для 92 створки с замком DM25 ШТУЛЬП АКТИВ; Фурнитура для 92 створки с замком DM25 ШТУЛЬП ПАССИВ	Размер	1130 x 2100	
	Профиль	WDS 400 дверной			
	Рама	WDS-400 Рама 66 мм ДВЕРНАЯ + Порог	Армир (27*31) к раме 2 мм квадратный		
	Створка	ШТУЛЬПОВАЯ ДВЕРНАЯ WDS-400 Т-Створка 92 мм АКТИВ; ШТУЛЬПОВАЯ ДВЕРНАЯ WDS-400 Т-Створка 92 мм ПАССИВ	Армир (31*30*31) 2 мм П-образный		
	Импост	+WDS-400 Импост 80 мм	Армир (30*24*30) к имп WDS-400 П-образный		
	Штульп	+WDS-400 Штульп 60 мм			
	Тип штапика	Серый уплотнитель	Квадратный штапик (32мм)		
		WDS-400 Штапик под 32 мм КВАДРАТНЫЙ			
	Площадь	2,373 м2	Вес		80,3100
	Низ	WDS Мауэрлат	Порог для входной двери		
	Ручка	Дверной гарнитур Hermes, 92мм, белый			
	Стеклопакет	4i-10-4-10-4i ultra	Сэнд.32		
	Опции ф-ры	Дверной цилиндр: Без воротка; Дверные доводчики: Без доводчика; Дверные замки: Одноточечный замок AXOR; Пассивная створка шульпа; Дверные петли: Петли FAPIM (аналог) - 3 шт; Дверные ручки: Нажимной гарнитур			
	Цвет ф-ры	Белый	№ БД констр	181	
	Описание	2 под. 4 этаж			
Стоимость	6056,73				

		Доплаты к позиции		
Кол	Длина	Сумма		
1	0,00	545,79		
Монтаж				
			545,79	

Поз.№140	Цвет Белый	Название Новый проект	Кол	1	
	Фурнитура		Размер	1130 x 340	
	Профиль	WDS 400			
	Рама	WDS-400 Рама 61 мм + Мауэрлат	Армир (23*31*23) к р/с WDS 1,5 мм П-образный		
	Створка				
	Импост				
	Штульп				
	Тип штапика	Серый уплотнитель	Квадратный штапик (32мм)		
		WDS-400 Штапик под 32 мм КВАДРАТНЫЙ			
	Площадь	,384 м2	Вес		13,8700
	Низ	WDS Мауэрлат			
	Ручка				
	Стеклопакет	4i-10-4-10-4i ultra			
	Опции ф-ры				
	Цвет ф-ры		№ БД констр	159	
	Описание	2 под. 4 этаж + дверь 1130*2100			
Стоимость	566,69				

		Доплаты к позиции		
Кол	Длина	Сумма		
1	0,00	88,37		
Монтаж				
			88,366	

Поз.№142	Цвет Белый	Название Новый проект	Кол 1
	Фурнитура	Размер 1100 x 600	
	Профиль	WDS 500	
	Рама	WDS-500 Рама 61 мм + Мауэрлат	Армир (23*31*23) к р/с WDS 1,5 мм П-образный
	Створка		
	Импост		
	Штульп		
	Тип штапика	Серый уплотнитель	Круглый штапик (24мм, 32мм)
	Площадь	WDS Штапик под 24/32 мм КРУГЛЫЙ	
	Низ	,660 м2	Вес 23,4000
	Ручка	WDS Мауэрлат	
	Стеклопакет	4i-10-4-10-4i ultra	
	Опции ф-ры		
	Цвет ф-ры		№ БД констр 159
	Описание	2 под. 4 этаж	
Стоимость	863,60		

Доплаты к позиции			
	Кол	Длина	Сумма
Монтаж	1	0,00	151,80
			151,8

Поз.№144	Цвет Белый	Название Новый проект	Кол 1
	Фурнитура	Фурнитура для 92 створки с замком DM25 ШТУЛЬП АКТИВ; Фурнитура для 92 створки с замком DM25 ШТУЛЬП ПАССИБ	Размер 1140 x 2090
	Профиль	WDS 400 дверной	
	Рама	WDS-400 Рама 66 мм ДВЕРНАЯ + Порог	Армир (27*31) к раме 2 мм квадратный
	Створка	ШТУЛЬПОВАЯ ДВЕРНАЯ WDS-400 Т-Створка 92 мм АКТИВ; ШТУЛЬПОВАЯ ДВЕРНАЯ WDS-400 Т-Створка 92 мм ПАССИБ	Армир (31*30*31) 2 мм П-образный
	Импост	+WDS-400 Импост 80 мм	Армир (30*24*30) к имп WDS-400 П-образный
	Штульп	+WDS-400 Штульп 60 мм	
	Тип штапика	Серый уплотнитель	Квадратный штапик (32мм)
	Площадь	WDS-400 Штапик под 32 мм КВАДРАТНЫЙ	
	Низ	2,383 м2	Вес 80,1300
	Ручка	WDS Мауэрлат	Порог для входной двери
	Стеклопакет	Дверной гарнитур Hermes, 92мм, белый	
	Опции ф-ры	4i-10-4-10-4i ultra	Сэнд.32
	Цвет ф-ры	Дверной цилиндр: Без воротка; Дверные доводчики: Без доводчика; Дверные замки: Одноточечный замок AXOR; Пассивная створка шульпа; Дверные петли: Петли FAPIM (аналог) - 3 шт; Дверные ручки: Нажимной гарнитур	№ БД констр 181
	Описание	Белый	2 под. 3 этаж
Стоимость	6054,75		

Доплаты к позиции			
	Кол	Длина	Сумма
Монтаж	1	0,00	548,00
			547,998

Поз.№145 Цвет Белый

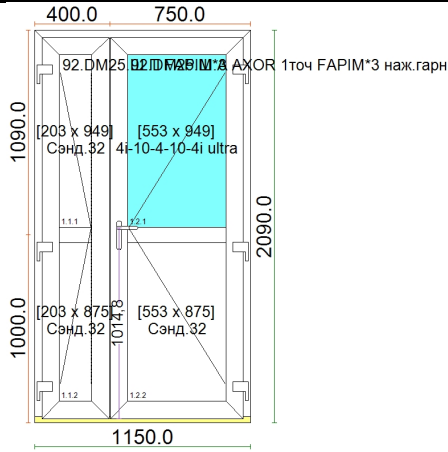

Название	Новый проект	Кол	1
Фурнитура	Фурнитура для 92 створки с замком DM25 ШТУЛЬП АКТИВ; Фурнитура для 92 створки с замком DM25 ШТУЛЬП ПАССИВ	Размер	1150 x 2090
Профиль	WDS 400 дверной		
Рама	WDS-400 Рама 66 мм ДВЕРНАЯ Армир (27*31) к раме 2 мм + Порог		квадратный
Створка	ШТУЛЬПОВАЯ ДВЕРНАЯ WDS-400 Т-Створка 92 мм АКТИВ; ШТУЛЬПОВАЯ ДВЕРНАЯ WDS-400 Т-Створка 92 мм ПАССИВ		Армир (31*30*31) 2 мм П-образный
Импост	+WDS-400 Импост 80 мм		Армир (30*24*30) к имп WDS-400 П-образный
Штульп	+WDS-400 Штульп 60 мм		
Тип штапика	Серый уплотнитель		Квадратный штапик (32мм)
	WDS-400 Штапик под 32 мм КВАДРАТНЫЙ		
Площадь	2,404 м2	Вес	80,4100
Низ	WDS Мауэрлат		Порог для входной двери
Ручка	Дверной гарнитур Hermes, 92мм, белый		
Стеклопакет	4i-10-4-10-4i ultra		Сэнд.32
Опции ф-ры	Дверной цилиндр: Без воротка; Дверные доводчики: Без доводчика; Дверные замки: Одноточечный замок AXOR; Пассивная створка штульпа; Дверные петли: Петли FAPIM (аналог) - 3 шт; Дверные ручки: Нажимной гарнитур		
Цвет ф-ры	Белый	№ БД констр	181
Описание	2 под. 3 этаж		
Стоимость	6072,91		

Доплаты к позиции

	Кол	Длина	Сумма
Монтаж	1	0,00	552,81
			552,805

Поз.№146 Цвет Белый

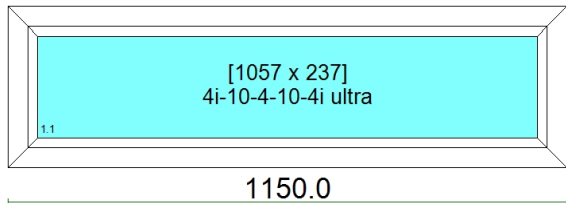

Название	Новый проект	Кол	1
Фурнитура		Размер	1150 x 330
Профиль	WDS 400		
Рама	WDS-400 Рама 61 мм + Мауэрлат		Армир (23*31*23) к р/с WDS 1,5 мм П-образный
Створка			
Импост			
Штульп			
Тип штапика	Серый уплотнитель		Квадратный штапик (32мм)
	WDS-400 Штапик под 32 мм КВАДРАТНЫЙ		
Площадь	,380 м2	Вес	13,7200
Низ	WDS Мауэрлат		
Ручка			
Стеклопакет	4i-10-4-10-4i ultra		
Опции ф-ры			
Цвет ф-ры		№ БД констр	159
Описание	2 под. 3 этаж + дверь 1150*2090		
Стоимость	564,12		

Доплаты к позиции

	Кол	Длина	Сумма
Монтаж	1	0,00	87,29
			87,285

Поз.№148 Цвет Белый

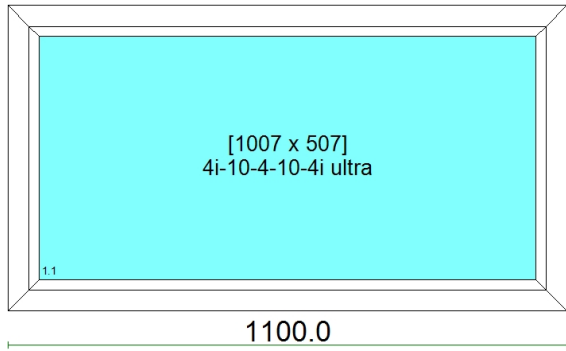

Фурнитура
Профиль
Рама
Створка
Импост
Штульп
Тип штапика
Площадь
Низ
Ручка
Стеклопакет
Опции ф-ры
Цвет ф-ры
Описание

Название Новый проект		Кол	1
Размер	1100 x 600		
Профиль	WDS 500		
Рама	WDS-500 Рама 61 мм + Мауэрлат	Армир (23*31*23) к р/с WDS 1,5 мм П-образный	
Створка			
Импост			
Штульп			
Тип штапика	Серый уплотнитель	Круглый штапик (24мм, 32мм)	
	WDS Штапик под 24/32 мм КРУГЛЫЙ		
Площадь	,660 м2	Вес	23,4000
Низ	WDS Мауэрлат		
Ручка			
Стеклопакет	4i-10-4-10-4i ultra		
Опции ф-ры			
Цвет ф-ры		№ БД констр	159
Описание	2 под. 3 этаж		
Стоимость	863,60		

Монтаж

Доплаты к позиции			
Кол	Длина	Сумма	
1	0,00	151,80	
		151,8	

Поз.№150 Цвет Белый

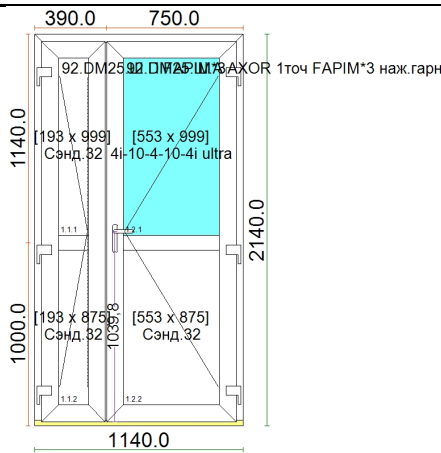

Фурнитура
Профиль
Рама
Створка
Импост
Штульп
Тип штапика
Площадь
Низ
Ручка
Стеклопакет
Опции ф-ры
Цвет ф-ры
Описание

Название Новый проект		Кол	1
Размер	1140 x 2140		
Фурнитура	Фурнитура для 92 створки с замком DM25 ШТУЛЬП АКТИВ; Фурнитура для 92 створки с замком DM25 ШТУЛЬП ПАССИВ		
Профиль	WDS 400 дверной		
Рама	WDS-400 Рама 66 мм ДВЕРНАЯ + Порог	Армир (27*31) к раме 2 мм квадратный	
Створка	ШТУЛЬПОВАЯ ДВЕРНАЯ WDS-400 Т-Створка 92 мм АКТИВ; ШТУЛЬПОВАЯ ДВЕРНАЯ WDS-400 Т-Створка 92 мм ПАССИВ	Армир (31*30*31) 2 мм П-образный	
Импост	+WDS-400 Импост 80 мм	Армир (30*24*30) к имп WDS-400 П-образный	
Штульп	+WDS-400 Штульп 60 мм		
Тип штапика	Серый уплотнитель	Квадратный штапик (32мм)	
	WDS-400 Штапик под 32 мм КВАДРАТНЫЙ		
Площадь	2,440 м2	Вес	82,0200
Низ	WDS Мауэрлат	Порог для входной двери	
Ручка	Дверной гарнитур Hermes, 92мм, белый		
Стеклопакет	4i-10-4-10-4i ultra	Сэнд.32	
Опции ф-ры	Дверной цилиндр: Без воротка; Дверные доводчики: Без доводчика; Дверные замки: Одноточечный замок AXOR; Пассивная створка шульпа; Дверные петли: Петли FAPIM (аналог) - 3 шт; Дверные ручки: Нажимной гарнитур		
Цвет ф-ры	Белый	№ БД констр	181
Описание	2 под. 2 этаж		
Стоимость	6137,35		

Монтаж

Доплаты к позиции			
Кол	Длина	Сумма	
1	0,00	561,11	
		561,108	

Поз.№151	Цвет Белый	Название Новый проект	Кол	1	
	Фурнитура	Фурнитура для 92 створки с замком DM25 ШТУЛЬП АКТИВ; Фурнитура для 92 створки с замком DM25 ШТУЛЬП ПАССИВ	Размер	1140 x 2140	
	Профиль	WDS 400 дверной			
	Рама	WDS-400 Рама 66 мм ДВЕРНАЯ + Порог	Армир (27*31) к раме 2 мм квадратный		
	Створка	ШТУЛЬПОВАЯ ДВЕРНАЯ WDS-400 Т-Створка 92 мм АКТИВ; ШТУЛЬПОВАЯ ДВЕРНАЯ WDS-400 Т-Створка 92 мм ПАССИВ	Армир (31*30*31) 2 мм П-образный		
	Импост	+WDS-400 Импост 80 мм	Армир (30*24*30) к имп WDS-400 П-образный		
	Штульп	+WDS-400 Штульп 60 мм			
	Тип штапика	Серый уплотнитель	Квадратный штапик (32мм)		
	Площадь	WDS-400 Штапик под 32 мм КВАДРАТНЫЙ			
	Низ	2,440 м2	Вес		82,0200
	Ручка	WDS Мауэрлат	Порог для входной двери		
	Стеклопакет	Дверной гарнитур Hermes, 92мм, белый			
	Опции ф-ры	4i-10-4-10-4i ultra	Сэнд.32		
	Цвет ф-ры	Дверной цилиндр: Без воротка; Дверные доводчики: Без доводчика; Дверные замки: Одноточечный замок AXOR; Пассивная створка шульпа; Дверные петли: Петли FAPIM (аналог) - 3 шт; Дверные ручки: Нажимной гарнитур			
	Описание	Белый	№ БД констр	181	
		2 под. 2 этаж			
Стоимость		6137,35			

			Доплаты к позиции		
Кол	Длина	Сумма	Кол	Длина	Сумма
1	0,00	561,11			
Монтаж					561,108

Поз.№152	Цвет Белый	Название Новый проект	Кол	1	
	Фурнитура		Размер	1140 x 330	
	Профиль	WDS 400			
	Рама	WDS-400 Рама 61 мм + Мауэрлат	Армир (23*31*23) к р/с WDS 1,5 мм П-образный		
	Створка				
	Импост				
	Штульп				
	Тип штапика	Серый уплотнитель	Квадратный штапик (32мм)		
	Площадь	WDS-400 Штапик под 32 мм КВАДРАТНЫЙ			
	Низ	,376 м2	Вес		13,6200
	Ручка	WDS Мауэрлат			
	Стеклопакет	4i-10-4-10-4i ultra			
	Опции ф-ры				
	Цвет ф-ры			№ БД констр	159
	Описание	2 под. 2 этаж + дверь 1150*2090			
	Стоимость		560,45		

			Доплаты к позиции		
Кол	Длина	Сумма	Кол	Длина	Сумма
1	0,00	86,53			
Монтаж					86,526

Поз.№154	Цвет Белый	Название Новый проект	Кол 1
	Фурнитура	Размер 1100 x 600	
	Профиль	WDS 500	
	Рама	WDS-500 Рама 61 мм + Мауэрлат	Армир (23*31*23) к р/с WDS 1,5 мм П-образный
	Створка		
	Импост		
	Штульп		
	Тип штапика	Серый уплотнитель	Круглый штапик (24мм, 32мм)
		WDS Штапик под 24/32 мм КРУГЛЫЙ	
	Площадь	,660 м2	Вес 23,4000
	Низ	WDS Мауэрлат	
	Ручка		
	Стеклопакет	4i-10-4-10-4i ultra	
	Опции ф-ры		
	Цвет ф-ры		№ БД констр 159
Описание	2 под. 2 этаж		
Стоимость	863,60		
			Доплаты к позиции
	Кол	Длина	Сумма
Монтаж	1	0,00	151,80
			151,8

Поз.№156	Цвет Белый	Название Новый проект	Кол 1
	Фурнитура	Размер 1100 x 600	
	Профиль	WDS 500	
	Рама	WDS-500 Рама 61 мм + Мауэрлат	Армир (23*31*23) к р/с WDS 1,5 мм П-образный
	Створка		
	Импост		
	Штульп		
	Тип штапика	Серый уплотнитель	Круглый штапик (24мм, 32мм)
		WDS Штапик под 24/32 мм КРУГЛЫЙ	
	Площадь	,660 м2	Вес 23,4000
	Низ	WDS Мауэрлат	
	Ручка		
	Стеклопакет	4i-10-4-10-4i ultra	
	Опции ф-ры		
	Цвет ф-ры		№ БД констр 159
Описание	2 под. 1 этаж		
Стоимость	863,60		
			Доплаты к позиции
	Кол	Длина	Сумма
Монтаж	1	0,00	151,80
			151,8

Итого						
Конструкции:	Площадь	150,273 м2	Вес	5130,39 кг	Количество	105 шт
Доп.элементы:			Вес	58,76 кг	Количество	52 шт
Стеклопакеты:	Площадь	46,345 м2			Количество	104 шт
Всего						487657,18